

SENKO

Savršena toplina doma!

UPUTSTVO ZA UPOTREBU - **INSTALACIJA**

ŠTEDNJACI ZA CENTRALNO GRIJANJE



- C-20
- C-25
- C-30
- C-35
- C-20 PREMIUM
- C-25 PREMIUM
- C-35 PREMIUM



*Savršena
toplina doma!*

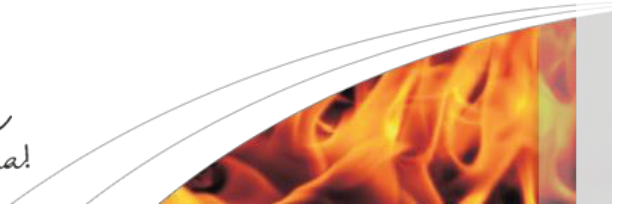

Poštovani, hvala Vam što ste izabrali SENKO štednjak !

Ovaj proizvod konstruiran je i izrađen do najsitnijih detalja da bi na najbolji način zadovoljio sve Vaše potrebe za funkcionalnošću i sigurnošću.

Pomoću *Uputstva za upotrebu - Instalacija* pravilno ćete instalirati proizvod, a pomoću *Uputstva za upotrebu - Rukovanje* naučiti ćete upotrebljavati proizvod.

Oba Uputstva možete pronaći na www.senko.hr ili zatražite na mail info@senko.hr.

Senko d.o.o.



SADRŽAJ

1. INSTALACIJA	3
1.1. POSTAVLJANJE	3
1.2. PRIPREMA I KONTROLA DIMNJAKA	4
1.3. PRIKLJUČIVANJE NA DIMNJAK.....	4
1.3.1 POVEZIVANJE NA DIMNJAK NA GORNJOJ STRANI PLOČE ZA KUHANJE	6
1.4. OTVORI ZA SVJEŽI ZRAK	7
1.5. TERMOMETAR PEĆNICE	9
1.6. PRIKLJUČAK NA SUSTAV CENTRALNOG GRIJANJA.....	9
1.6.1 TERMIČKA ZAŠTITA ŠTEDNJAKA	10
1.6.1.1 TERMIČKI SIGURNOSNI VENTIL	11
1.6.1.2 ZAŠTITA OD SMRZAVANJA.....	12
1.6.1. PROVJERA INSTALACIJE	13
1.6.2. PREUZIMANJE I ODRŽAVANJE INSTALACIJE	13
1.7. PODEŠAVANJE VISINE ŠTEDNJAKA.....	13
2. TEHNIČKI PODACI	14
3. TEHNIČKA PODRŠKA	15
4. JAMSTVENI UVJETI	15
JAMSTVENI LIST	16
IZVJEŠĆE O MONTAŽI	17
BILJEŠKE	18

1. INSTALACIJA

Kad štednjak oslobodite od ambalaže, potrebno ga je **detaljno pregledati u cilju otkrivanja eventualnih oštećenja** nastalih pri transportu. Uočena oštećenja potrebno je odmah reklamirati proizvođaču.

Kod svih mjesta na štednjaku kod kojih se nešto priključuje (dimnjak, dovod zraka...) moraju se ugraditi **revizioni otvori radi održavanja sustava i servisiranja**.

VAŽNO! Prije početka korištenja Vašeg štednjaka, OBAVEZNO umetnite sondu automatskog regulatora u odgovarajući priključak!

1.1. POSTAVLJANJE

Štednjak mora biti postavljen **pomoću libele u vodoravni položaj bez nagiba**. Potrebno je osigurati **minimalne udaljenosti štednjaka od zapaljivih predmeta**: kao što su drvo, iverica, pluto i slično. Ako su materijali lakše zapaljivi kao što su PVC, poliuretani i slično, potrebno je sigurnosne razmake udvostručiti. Prije postavljanja podesite visinu štednjaka prema poglavlju 1.7.

Minimalna udaljenost od gorivih ploha je 800 mm ispred i 1000 mm iznad štednjaka, a u ostalim pravcima 50 mm.

Kod postavljanja štednjaka na pod iz lako zapaljivog materijala (**drveni podovi**), štednjak se mora **postaviti na izolacijsku negorivu podlogu**.

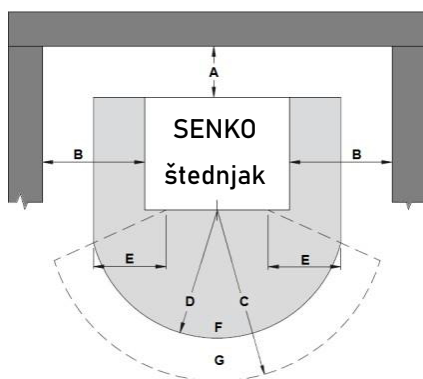

A	50 mm od stražnjeg zida
B	50 mm od bočnog zida
C	800 mm ispred štednjaka
D	500 mm zaštita za pod
E	50 mm (mjereno od maksimalnog kuta otvaranja vrata ložišta)
F	Zaštita za pod
G	Područje zračenja

Štednjak **se ne smije postaviti** u prostorijama gdje postoje plinske peći ili štednjaci te u kupaoni, u objektima namijenjenim kao praonice ili slično. Isto vrijedi u prostorijama i stanovima koji se odzračuju kroz zračna postrojenja ili grijača postrojenja za topli zrak uz pomoć ventilatora (klime, kuhinjske nape i slično), **OSIM AKO** takva postrojenja imaju sigurnosne uređaje koji pouzdanu sprječavaju stvaranje podtlaka manjeg od 4 Pa u prostoriji gdje je štednjak postavljen odnosno u prostorijama koje su povezane sa vanjskim zrakom.

Preporučujemo da se štednjak postavi maksimalno blizu otvora dimnjaka odnosno do samog otvora kako se ne bi morala koristiti dodatna dimnovodna cijev (slika 1a).

Ako štednjak želite postaviti **između kuhinjskih elemenata**, potrebno je **osigurati sigurnosne udaljenosti** (razmak između štednjaka i kuhinjskog elementa namijenjen za cirkulaciju zraka - hlađenje) **ovisno o temperaturnoj izdržljivosti prikazanoj u certifikatu materijala korištenog za izradu kuhinjskog elementa.**

I ovdje treba voditi računa o tome da se osigura **pristup štednjaku radi održavanja i servisiranja**.

1.2. PRIPREMA I KONTROLA DIMNJAKA

Prije postavljanja štednjaka potrebno je provjeriti dimnjak - promjer, visinu, da nije začepljen ili oštećen. Dimnjak mora imati **certifikat ovlaštenog lokalnog dimnjačara**. Učinkovita **visina dimnjaka** mora od mjesta odvoda dimnih plinova iznositi **najmanje 5 metara** (slika 1c).

Podtlak dimnjaka mora biti unutar granica:

- za C-20 i C-20 PREMIUM $\Rightarrow 13 \pm 2$ Pa,
- za C-30 $\Rightarrow 15 \pm 2$ Pa,
- za C-25 i C-25 PREMIUM $\Rightarrow 13 \pm 2$ Pa,
- za C-35 i C-35 PREMIUM $\Rightarrow 15 \pm 2$ Pa,

Dimnjak mora biti udaljen **minimalno 0,5 metara iznad sljemena krova**. Minimalni razmak između dva priključka na istom dimnjaku mora biti **60 cm** (slika 1d). Promjer dimnjaka odabire se prema podacima proizvođača dimnjaka – npr. za podtlak od 15 Pa obično je to promjer 160 mm.

Dimnjak mora biti s unutarnje strane gladak, dobro izoliran i dobro zabrtvljen. Svi otvori za čišćenje moraju biti dobro zabrtvljeni. Brtve se moraju redovito kontrolirati i mijenjati po potrebi.

1.3. PRIKLJUČIVANJE NA DIMNJAK

Prilikom priključenja štednjaka na dimnjak potrebno se pridržavati lokalnih, nacionalnih i europskih propisa (normi) - **DIN 4705**.

Potrebno je voditi računa da **spoj cijevi i dimnjaka** bude **izveden čvrsto i nepropusno**. Dimovodna cijev mora **imati odgovarajući uspon (minimalno 3°)** u slučaju kad je štednjak udaljen od otvora na dimnjaku.

Dimovodna cijev ne smije ulaziti u svijetli otvor dimnjaka (slika 1b).

Nije dozvoljeno smanjivati zadane promjere cijevi!

Razlike između ispravnog i neispravnog priključenja štednjaka na dimnjak prikazane su na sljedećoj slici.

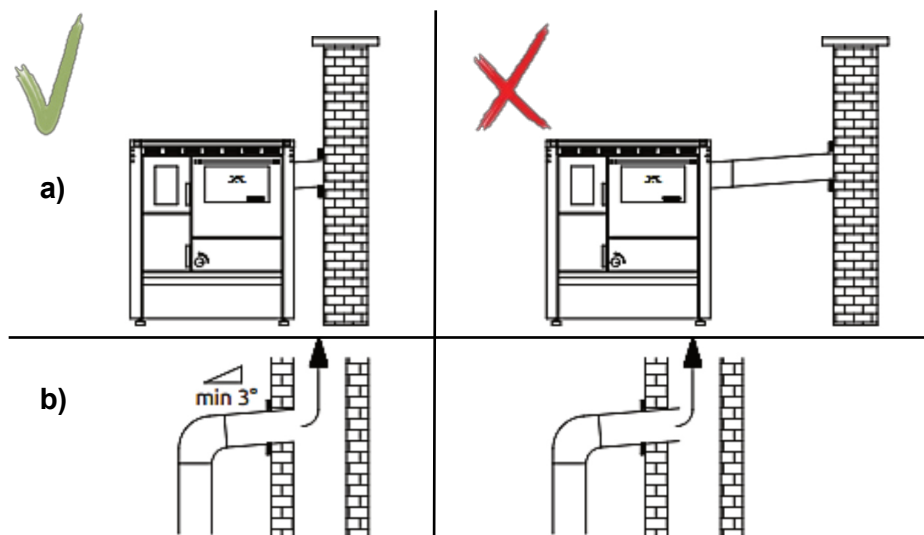

Slika 1

Razlike između ispravnog i neispravnog priključenja štednjaka na dimnjak

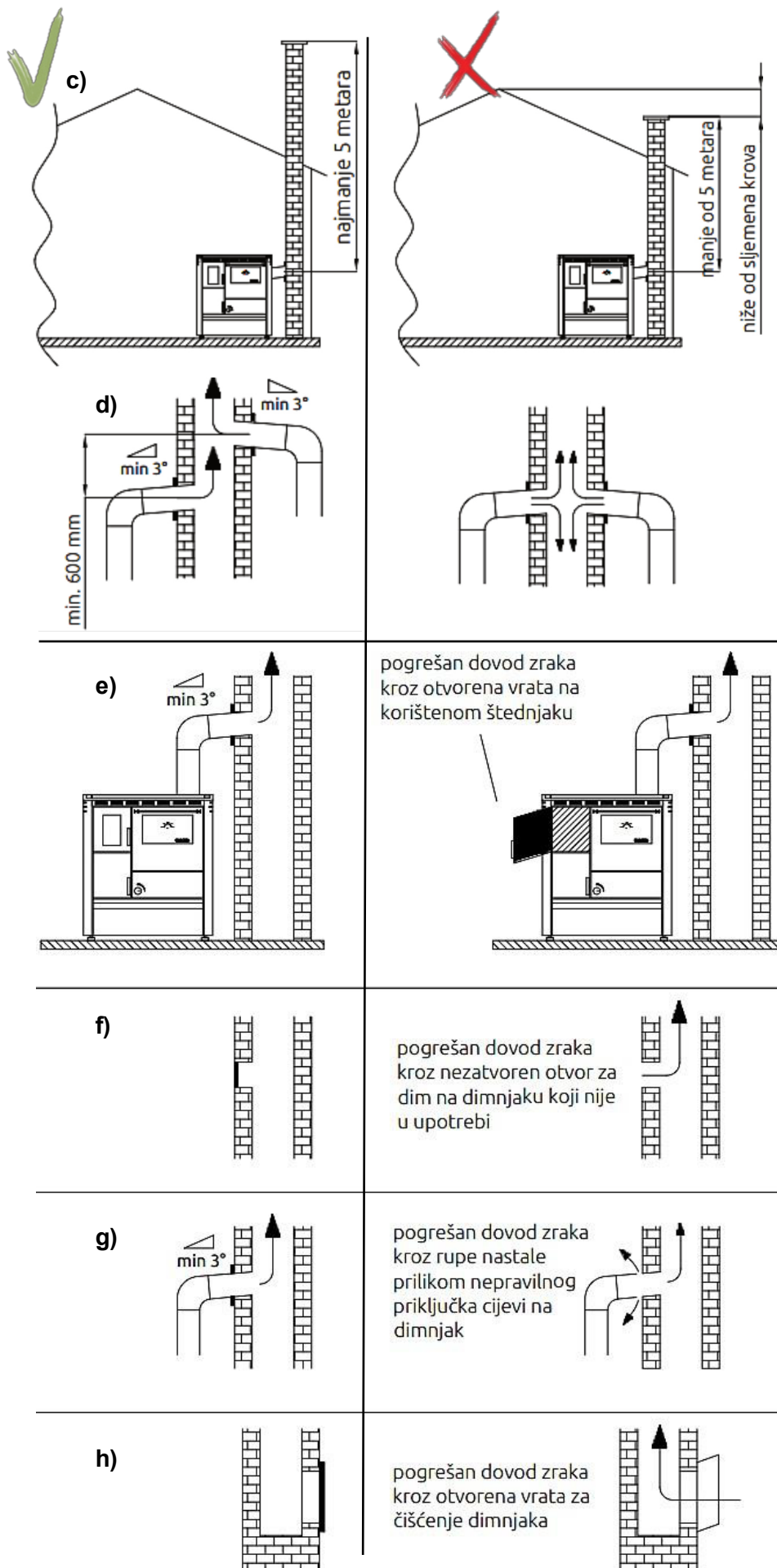





Slika 1

Razlike između ispravnog i neispravnog priključivanja štednjaka na dimnjak

Štednjak priključiti na dimnjak **upotrebljavajući kliznu rozetu** (dobiveno u pakiranju), promjera **140 mm** odnosno **150 mm**. Specijalno izrađenom kliznom rozetom moguće je podesiti otvor dimnjaka u toleranciji 1,5 cm gore odnosno dolje.

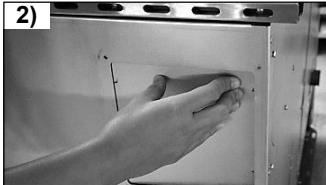
U slučaju da štednjak spajate na dimnjak **sa vertikalnom neizoliranom cijevi**, koristite dimovodnu cijev **maksimalne duljine do 125 cm**.

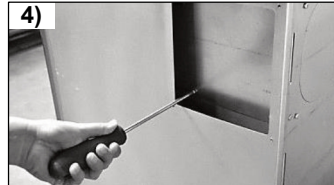
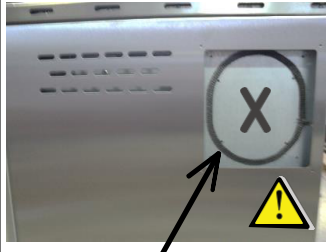
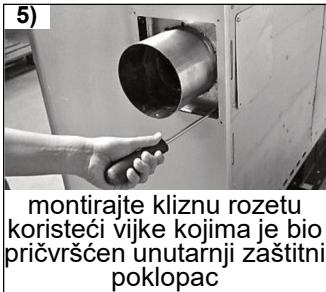
Ako je štednjak udaljen od otvora na dimnjaku, priključuje se sa dodatnom produžnom cijevi i koljenom. Produžna dimovodna cijev mora imati odgovarajući uspon (vidi sliku 1e) i **ne smije biti dulja od 100 cm**. Spoj dimnjaka i dimovodne cijevi mora se u potpunosti zabrtviti!

<p>1)</p>  <p>odvijačem skinite vanjski zaštitni poklopac</p>	<p>2)</p>  <p>skinite lim ispod poklopca pritiskom na najslabiji spoj</p>	<p>3)</p>  <p>zaštitni poklopac montirajte na preostali izvod dimnjaka!</p>	<p>4)</p>  <p>odvijačem skinite unutarnji zaštitni poklopac</p>
	<p>5)</p>  <p>montirajte kliznu rozetu koristeći vijke kojima je bio pričvršćen unutarnji zaštitni poklopac</p>	<p>6)</p>  <p>montirajte vanjski zaštitni lim koristeći vijke kojima je bio pričvršćen vanjski zaštitni poklopac</p>	<p>Kod montaže klizne rozete na stražnju stranu štednjaka potrebno je:</p> <ul style="list-style-type: none"> • odvijačem skinuti vanjski poklopac na štednjaku, • laganim pritiskom ukloniti slijedeći poklopac, • na mjesto vanjskog poklopca istim vijcima pričvrstiti kliznu rozetu. Pritom Vam ostaju vanjski lim rozete i vanjski poklopac (koji ste na početku skinuli sa štednjaka), kao višak.
<p>Prije montaže klizne rozete, OBAVEZNO zalijepiti samoljepljivu traku - brtvu (koju ste dobili sa štednjakom) na unutarnji lim!</p>			

Slika 2

Montaža klizne rozete na stražnju stranu štednjaka

1.3.1 POVEZIVANJE NA DIMNJAK NA GORNJOJ STRANI PLOČE ZA KUHANJE - dostupno na modelima C25,C25 Premium, C35 i C35 Premium

<p>1)</p> 	<p>2)</p> 	
<p>Maknite manju ploču za kuhanje</p>	<p>Oprezno podignite veću ploču za kuhanje i skinite zaštitni poklopac</p>	<p>3)</p> 
<p>Najprije odvijte srednji vijak, kojim je pričvršćen okrugli zaštitni poklopac</p>		

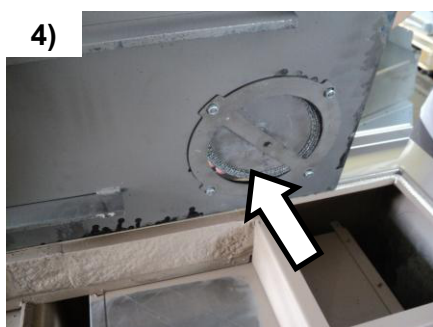

Maknite okrugli zaštitni poklopac



Nakon odvijanja preostala 4 vijka, možete skinuti zaštitni prsten

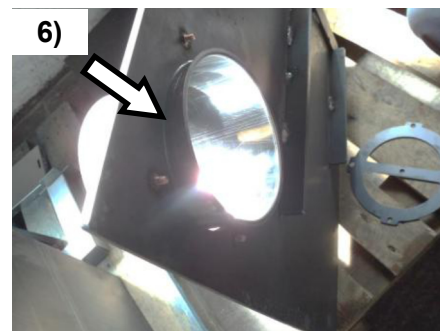

Sada možete postaviti produžetak izvoda dimnjaka u rupu



Nakon toga je potrebno pričvrstiti produžetak izvoda dimnjaka sa zaštitnim prstenom i sve pritegnuti s 4 vijka koja su ostala od prije



Vratite ploče za kuhanje na njihov položaj i možete početi koristiti štednjak sa dimnjakom gore!

VAŽNO: prije pritezanja vijaka, između prstena i ploče, obavezno zalijepite samoljepljivu traku - brtvu (koju ste dobili sa štednjakom) !

1.4. OTVORI ZA SVJEŽI ZRAK

U prostoriju u koju se postavlja štednjak mora biti osiguran dovoljan dotok zraka za izgaranje. Prostor se mora redovito provjetravati.

Otvor za svježi zrak mora biti smješten pri dnu prostorije i kroz njega mora biti omogućen ulazak zraka u prostoriju. Minimalna dimenzija otvora mora biti 6 cm² po kW nominalne snage.

Na štednjak se također može sa zadnje strane na pripremljeni otvor Ø120 mm ugraditi cijev radi ulaska svježeg zraka izvana.

ORIJENTACIJSKI POJEDNOSTAVLJENE sheme spajanja na dovod zraka za izgaranje

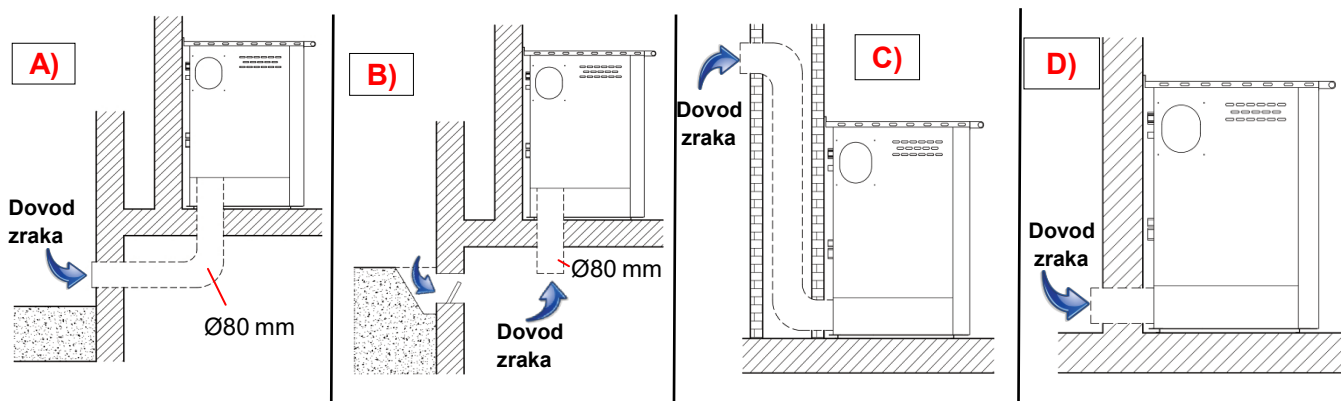

A) Dovod zraka za izgaranje preko cjevovoda kroz podrumске prostorije

Uz ovu mogućnost priključka, zrak za izgaranje je prethodno zagrijan što je povoljno za dobro i čisto izgaranje. Izvedba cjevovoda u podrumskoj prostoriji je jednostavna.

B) Dovod zraka za izgaranje kroz podrumске prostorije

Zrak za izgaranje je prethodno zagrijan. Podrumska prostorija mora biti isključena iz sustava kućne ventilacije i otvorena prema vanjskom prostoru. Potrebno je izbjegavati visoke razine prašine i vlage.

C) Dovod zraka za izgaranje odozgo

Dovod zraka odozgo može se izvesti samo kod ispitanih dimovodnih sustava. U ovom slučaju je obavezno napraviti proračun za dimenzioniranje dimnjaka!

D) Dovod zraka za izgaranje direktno izvana

Kod dovoda zraka izravno kroz vanjski zid, zrak za izgaranje je samo neznatno predgrijan, što je nepovoljno za čisto izgaranje. U ovom slučaju također postoji i opasnost od kondenzacije!

NAPOMENA: Ne preporučujemo ovu varijantu dovoda zraka!

Molimo imajte na umu!

- Preduvjet za priključivanje štednjaka koji se koristi u kombinaciji sa sustavom kućne ventilacije je da dobijete odobrenje od lokalnog kvalificiranog dimnjačara!
- U kanal za dovod zraka nije dopušteno ugraditi zaporne uređaje (klapne, ventile, itd.). Kako bi spriječili neprestani protok zraka kroz štednjak koji nije u upotrebi, zatvorite ulaz primarnog zraka na štednjaku.
- Uvjerite se da je ulaz vanjskog zraka zaštićen od začepljenja sa zaštitnom rešetkom.
- Za dovod primarnog zraka do pripremljenog otvora na štednjaku najbolje je koristiti nezapaljivu, fleksibilnu aluminijsku cijev maksimalne duljine 4m sa maksimalno 3 koljena.
- Kanal za dovod zraka mora biti izoliran kako bi se izbjegla kondenzacija i mora biti zaštićen od utjecaja vjetra!
- Jednom godišnje, lokalni kvalificirani dimnjačar mora pregledati cijeli sustav prema odgovarajućim propisima za kontrolu i nadzor dimnjaka i ventilacijskih sustava. Da bi se to omogućilo, moraju biti osigurani prikladni revizioni otvori. Posavjetujte se sa lokalnim dimnjačarom u vezi ovog pitanja.

1.5. TERMOMETAR PEĆNICE

Termometar pokazuje temperaturu u pećnici; ona je informativna. **Ukoliko je temperatura u pećnici iznad 300°C, pećnica mora biti poluotvorena da ne bi došlo do oštećenja termometra, panta za vrata pećnice te vrata pećnice.**

Jamstvo neće biti priznato ako je došlo do oštećenja spomenutih dijelova štednjaka uslijed previsoke temperature u pećnici.

1.6. PRIKLJUČAK NA SUSTAV CENTRALNOG GRIJANJA

Prije početka loženja štednjak se mora priključiti na vodovodnu instalaciju i na sustav centralnog grijanja i kotao se mora napuniti vodom. Mora biti omogućena **kontinuirana cirkulacija vode kroz kotao. Kotao se mora dobro odzračiti prije početka rada.**

Cijevna instalacija **mora se izvesti prema važećim tehničkim propisima** i normi DIN 4751-dio 1 za otvorene sustave i DIN 4751-dio 2 za zatvorene sustave, **poštujući pravila struke**, i to **isključivo od stručno osposobljene osobe**.

Nije dozvoljeno smanjivati promjer spojne cijevi od kotla do priključenja na instalaciju grijanja. U suprotnom jamstvo se ne priznaje.

Prije priključenja kotla na instalaciju grijanja, **cjevovode temeljito očistiti od mogućih naslaga nečistoće**. Time sprječavamo pregrijavanje kotla, buku u sustavu, smetnje na pumpi i miješajućem ventilu. Priključak na sustav grijanja **se izvodi holenderom sa ili bez miješajućeg ventila** na otvoreni ili zatvoreni sustav.

Kod zatvorenog sustava **obavezna je ugradnja atestiranog sigurnosnog ventila** s pretlakom otvaranja podešenim na 3 bar.

Sigurnosni i ekspanzijski vodovi ne smiju imati nikakve zaporne elemente.

ORIJENTACIJSKA I POJEDNOSTAVLJENA shema spajanja na *otvoreni* sustav centralnog grijanja

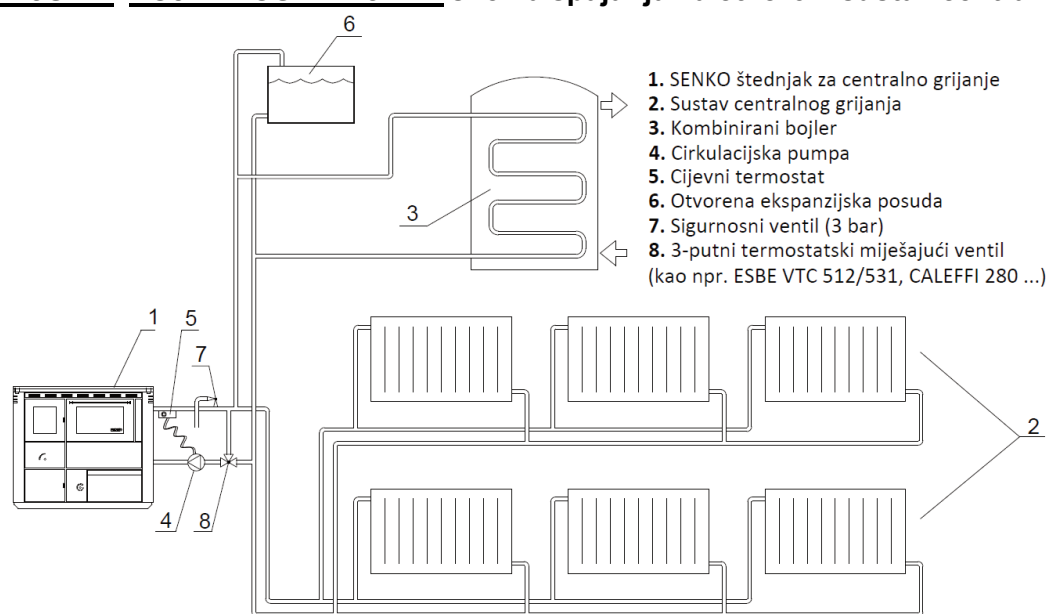

Slika 3

ORIJENTACIJSKA i POJEDNOSTAVLJENA shema spajanja na *zatvoreni* sustav centralnog grijanja

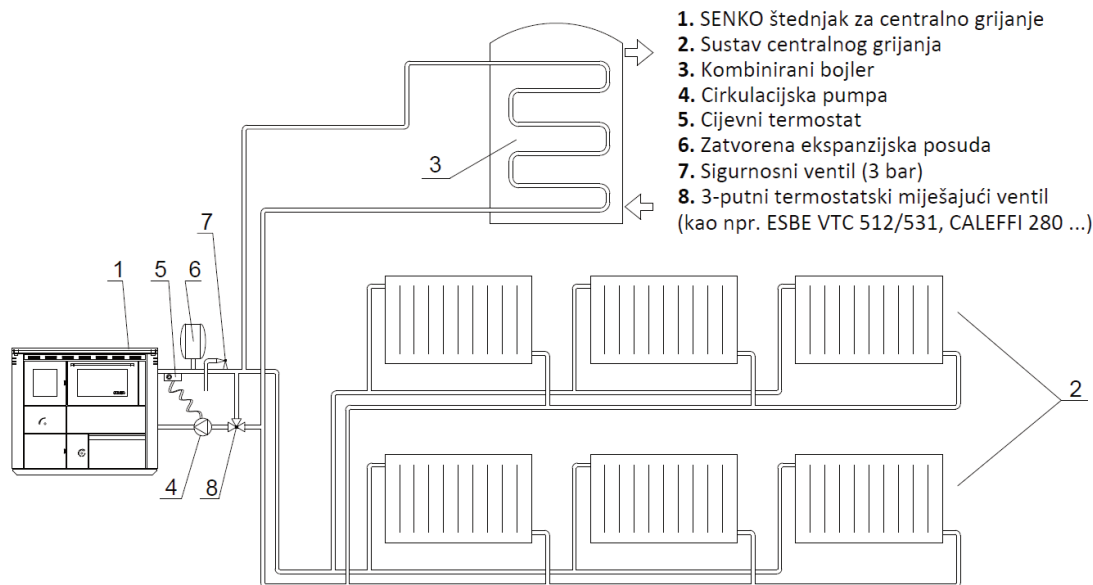

Slika 4

Potrebno je **ugraditi odzračni ventil**. Kod punjenja kotla i radijatorskog sustava potrebno je otvoriti miješajući ventil ukoliko je isti ugrađen, **dobro odzračiti kotao i sustav grijanja**.

Miješajući (miš) ventil (8 – slika 4) **održava temperaturu u kotlu na minimalno 55°C čime štiti kotao od kondenzacije**. Ukoliko on nije ugrađen potrebno je osigurati uvjete prilikom loženja da ne dolazi do kondenziranja kotla ⇒ cijevni termostat (5 – slika 4) koji uključuje cirkulacijsku pumpu **ne smije biti podešen niže od 55°C** ! Kondenzacija se može pojaviti na početku loženja i uslijed preslabog loženja.

1.6.1. TERMIČKA ZAŠTITA ŠTEDNJAKA

Prilikom priključka štednjaka na sustav centralnog grijanja potrebno je ugraditi sigurnosni termički ventil. Isti se ugrađuje sa zadnje strane štednjaka na priključak R3/4" – unutarnji navoj ⇒ vidi *slike 5 i 6*.

Izlaz vode u kanalizaciju (ili u spremnik PTV - *potrošne tople vode*) priključuje se na priključak:

- R1/2" (7) - *slika 5*,
- R3/4" (9) - *slika 6*.

KOTAO SE NE SMIJE KORISTITI BEZ VODE !

Osjetnik (sonda) **sigurnosnog termičkog ventila** priključuje se na **priključak (5)** ⇒ isprekidana linija na *slikama 5 i 6*.

Na prednjoj strani štednjaka nalazi se **termometar (6)** koji pokazuje **informativnu temperaturu** vode u kotlu; **ta temperatura može odstupati $\pm 20^{\circ}\text{C}$ i ne može se smatrati kao realna temperatura vode u kotlu**.

Na izlazu tople vode iz kotla, instalacija centralnog grijanja mora imati ugrađen **termo-manometar koji pokazuje realnu temperaturu vode u kotlu** !

Orijentacijske sheme spajanja štednjaka na sustav centralnog grijanja prikazane su na sljedećim slikama.

1.6.1.1. TERMIČKI SIGURNOSNI VENTIL

Orijentacijska shema spajanja štednjaka na sustav centralnog grijanja s termičkim sigurnosnim ventilom CALEFFI 544400

NAPOMENA : instalaciju izvesti prema važećim tehničkim propisima i normi DIN 4571 - dio 1 za OTVORENE SUSTAVE odnosno DIN 4571 – dio 2 za ZATVORENE SUSTAVE, prema pravilima struke, isključivo od stručno osposobljene osobe !

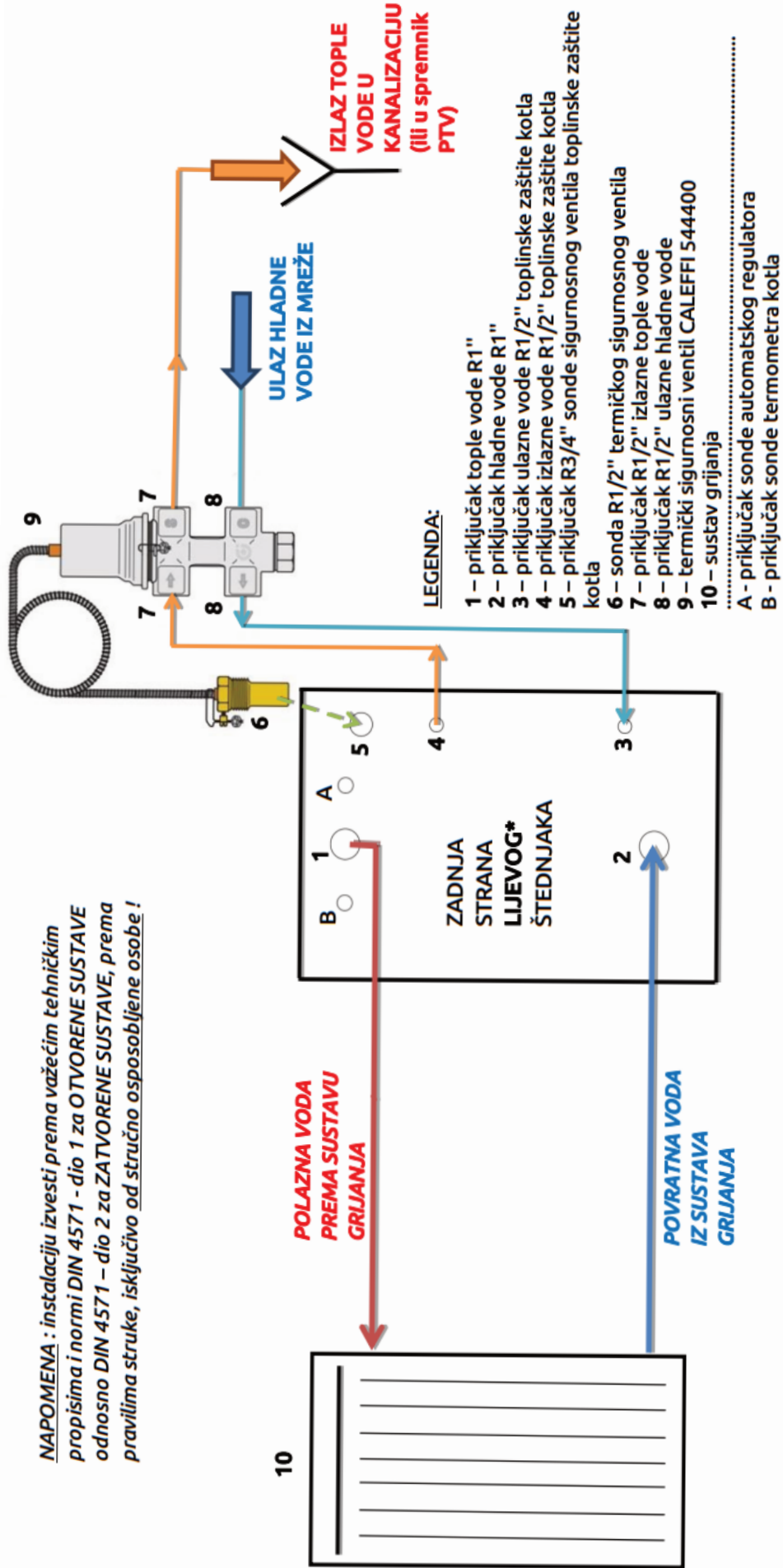

Slika 5

1.6.1.2. ZAŠTITA OD SMRZAVANJA

Orijentacijska shema spajanja štednjaka na sustav centralnog grijanja u kojem postoji zaštita od smrzavanja (antifriz)

LEGENDA :

- 1 – priključak tople vode R1"
- 2 – priključak hladne vode R1"
- 3 – priključak ulazne vode R1/2" toplinske zaštite kotla
- 4 – priključak izlazne vode R1/2" toplinske zaštite kotla
- 5 – priključak R3/4" sonde sigurnosnog ventila toplinske zaštite kotla
- 7 – priključak R2" ulazne tople vode sigurnosnog izmjenjivača topline
- 8 – priključak R2" izlazne hladne vode sigurnosnog izmjenjivača topline
- 9 – priključak R3/4" ulazne/izlazne vode
- 10 – priključak R1/2" ZATVORITI!
- 11 – priključak R3/8" za odzračni ventil
- 12 – sigurnosni (rashladni) izmjenjivač topline
 - kao npr. BUDERUS Logano G211 coolant loop, BOSCH sigurnosni izmjenjivač, VIADRUS rashladni izmjenjivač ...
- 13 – termički sigurnosni ventil CALEFFI 544400
- 14 – sustav grijanja

A - priključak sonde automatskog regulatora

B - priključak sonde termometra kotla

* kod **DESNOG** štednjaka, "A" je priključak sonde termometra kotla, a "B" je priključak sonde automatskog regulatora !

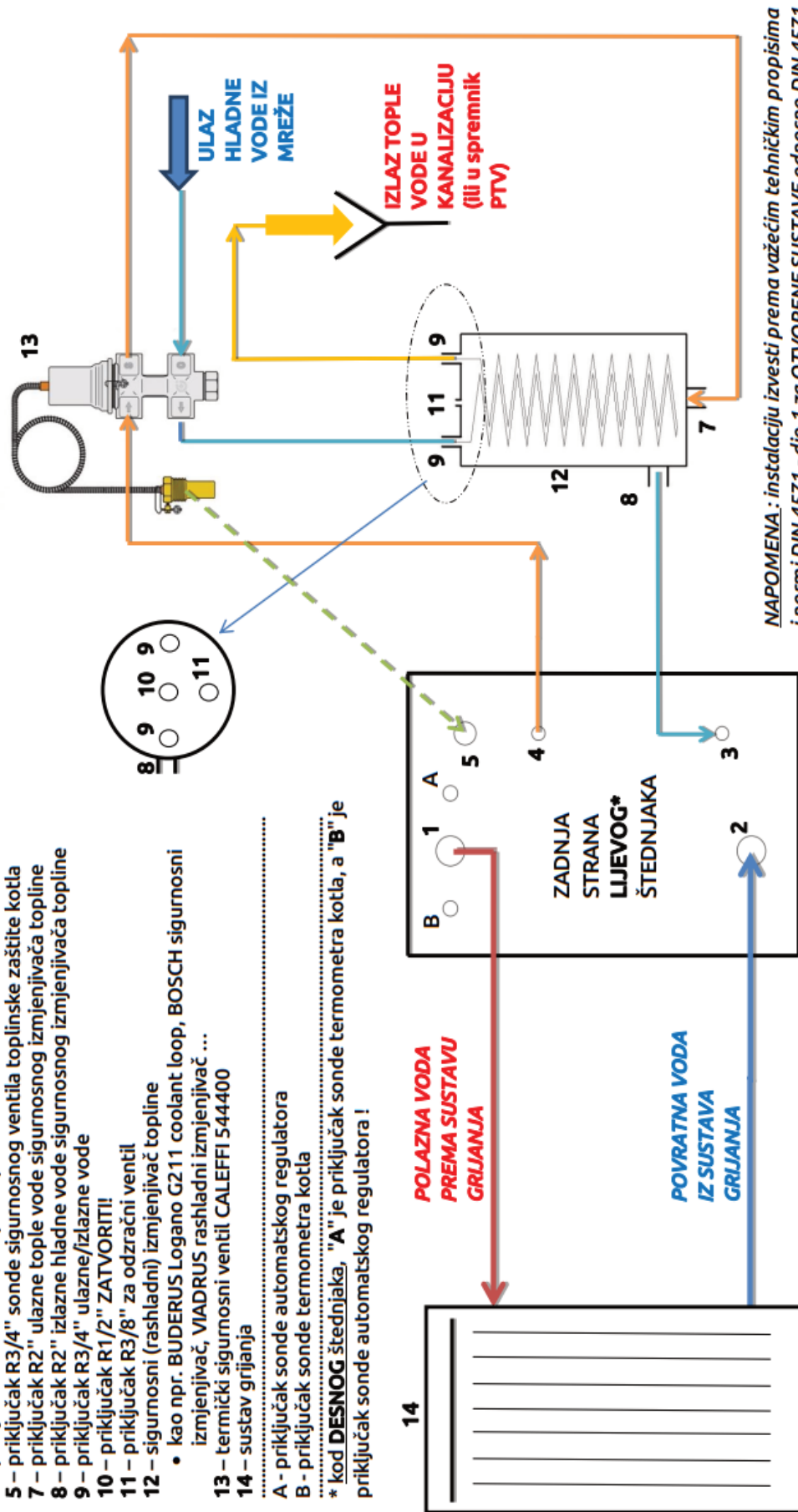

NAPOMENA : instalaciju izvesti prema važećim tehničkim propisima i normi DIN 4571 - dio 1 za OTVORENE SUSTAVE odnosno DIN 4571 - dio 2 za ZATVORENE SUSTAVE, prema pravilima struke, isključivo od stručno osposobljene osobe !

Slika 6

1.6.2. PROVJERA INSTALACIJE

Prije prvog loženja potrebno je provjeriti da li su kotao i cijeli sustav grijanja napunjeni vodom i dobro odzračeni. Također provjeriti da li je dimovodna cijev dobro zabrtvljena.

Nakon puštanja u rad uvjeriti se:

- da nema nikakvog propuštanja vode,
- da je kompletna instalacija odzračena,
- da temperatura vode u kotlu raste,
- da pri stalnom radu kotla nema kondenzacije („znojenja“) u dimnjaku.

Kompletnu provjeru ponoviti za nekoliko dana nakon učestalog loženja ! Također PRIJE UGRADNJE treba aktivirati sigurnosni ventil i provjeriti da li ispravno radi.

1.6.3. PREUZIMANJE I ODRŽAVANJE INSTALACIJE

Prilikom preuzimanja instalacije zajedno sa izvođačem provjeriti kompletnu instalaciju. **Izvođač je dužan dati osnovne informacije o radu instalacije i ukazati na položaj i funkciju bitnih dijelova instalacije.** Također, izvođač mora ispuniti izvješće o montaži koje se nalazi na kraju ovog Uputstva ! Kompletan sustav grijanja nakon nekoliko dana ponovno odzračiti i po potrebi dopuniti vodom.

Najmanje jedanput godišnje izvršiti kontrolu rada instalacije od strane ovlaštenog servisera. Rad kotla bit će tada siguran i grijanje će biti ekonomično i besprijekorno.

U slučaju nepravilnog rada instalacije obratite se isključivo Vašem izvođaču instalacije centralnog grijanja!

1.7. PODEŠAVANJE VISINE ŠTEDNJAKA

Na postolju štednjaka nalaze se 4 papuče s vijkom za podešavanje visine štednjaka od 850 – 920 mm.

Podešavanje se vrši ručnim okretanjem papuče do željene visine. Nakon toga se **matica M10 zategne s ključem OK17 da ne bi došlo do oštećenja papuče.**

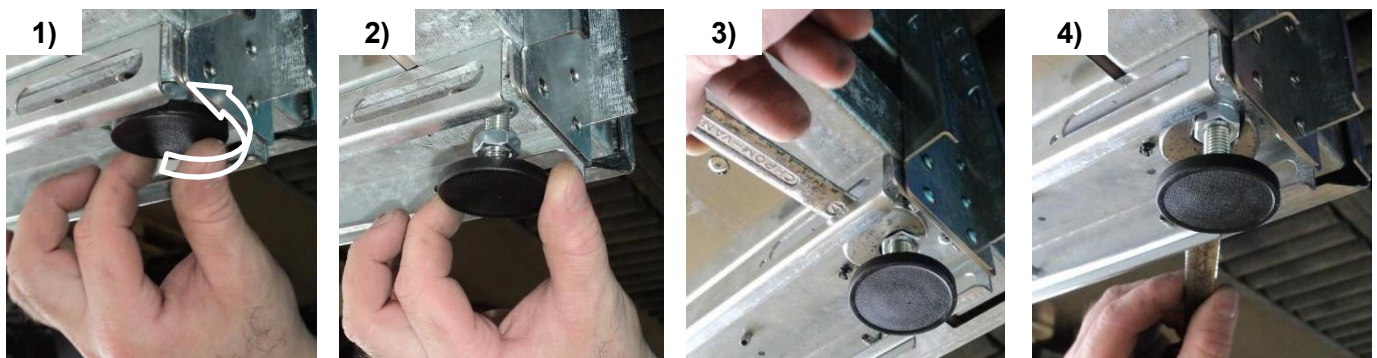

Slika 7

Napomena:

- **PRIJE PODEŠAVANJA** podignite štednjak na prikladnu poziciju zbog što lakšeg podešavanja!
- Za lakše pritezanje matice sa ključem, na postolju štednjaka dostupna su 2 otvora za umetanje ključa.

2. TEHNIČKI PODACI

SENKO štednjak	C-20	C-20 PREMIUM	C-30	C-25	C-35	C-25 PREMIUM	C-35 PREMIUM
Nominalna toplinska snaga, kW	15,8-25	15,8-25	19,1-35	17,2-25	21-35	17,2-25	21-35
Kotao, kW	5,8-20	5,8-20	5,2-23	4,5-18	5,4-21	4,5-18	5,4-21
Prostor, kW	10-5	10-5	13,9-12	12,7-7	15,6-14	12,7-7	15,6-14
Sadržaj vode u kotlu, L	20	20	28	20	28	20	28
Težina, kg	160	184	200	235	270	260	300
Grijača ploča (š×d), mm	457×437	457×437	567×455	860×440	860×567	860×440	860×567
Pećnica (š×v×d), mm	-	-	-	-	-	-	-
Priključak dimnjaka, mm	Ø 130		Ø 140	Ø 130	Ø 150	Ø 130	Ø 150
Priključak za ulaz primarnog zraka, mm	Ø 120		Ø 120	Ø 120	Ø 120	Ø 120	Ø 120
Potrebni podtlak dimnjaka, Pa	13	13	15	13	15	13	15
Učinkovitost, %	84,7	84,7	83,32	82,9	82	82,9	82
Regulacija	Primarni zrak	automatski					
	Sekundarni zrak	ručno					
Zaštita kotla	Priprema za termičku zaštitu od pregrijavanja						
Rešetka ložišta pomična	Mehanizam						
Visina štednjaka, mm	850-920						
Vrata ložišta	Vatrootporno staklo						
Razred energetske učinkovitosti	A+	A+	A+	A+	A+	A+	A+

- tehnički podaci se odnose na korištenje drvenih cjepanica i drvenih briketa kao goriva
- tehnički podaci su indikativni i promjenjivi kao takvi. Proizvođač zadržava pravo izmjene svih tehničkih podataka u svrhu poboljšanja svojih proizvoda

3. TEHNIČKA PODRŠKA

Poštovani,

ako eventualno nastale poteškoće pri korištenju Vašeg proizvoda niste uspjeli otkloniti pomoću informacija iz *Uputstva za upotrebu - rukovanje*, molimo Vas da kontaktirate našu službu za reklamacije i podršku:

- tel: 040 337-344
- e-mail: info@senko.hr, podrska@senko.hr

PODSJEĆAMO VAS ŠTO JE SVE POTREBNO IMATI U SLUČAJU POZIVA SLUŽBI ZA REKLAMACIJE I PODRŠKU:

Prije nego nas zovete pripremite sljedeću dokumentaciju:

- račun kupnje (s prikazanim datumom kupnje),
- jamstveni list (*nalazi se na kraju ovog Uputstva*),
- pismeno izvješće o montaži (*nalazi se na kraju ovog Uputstva*),

Navedena dokumentacija potrebna je radi što bržeg i jasnijeg otklanjanja eventualno nastalog problema!

5. JAMSTVENI UVJETI

Ovi jamstveni uvjeti su važeći u svim europskim zemljama u kojima se prodaju SENKO proizvodi. Za reklamaciju kupac je dužan obratiti se proizvođaču, prodavaču ili najbližem ovlaštenom serviseru uz predočenje računa o kupnji s datumom kupnje, jamstvenog lista te pismenog izvješća o montaži.

TRAJANJE JAMSTVA

Proizvođač SENKO d.o.o. za ovaj proizvod daje jamstvo na **2 godine** od datuma kupnje kada se radi o greškama u proizvodnji i konstrukcijskim materijalima. Termometar pećnice, rešetka pećnice, ručni regulator, gumbi za regulaciju i pantli vrata pećnice imaju jamstvo **6 mjeseci**. Proizvođač daje jamstvo da je ovaj proizvod izrađen sukladno normi EN 16510-1:2018 u vezi s dijelom 2-3 i da udovoljava svim zahtjevima koje postavlja norma. Korisnik je dužan pridržavati se Uputstva za upotrebu.

DIJELOVI KOJI NISU PREDMET JAMSTVA

Iznimke su dijelovi podložni trošenju kao što su šamot i šamotne ploče, rešetka ložišta, kutija za pepeo, brtve te staklo. **Samotne ploče** - moguće su promjene u boji i pukotine. Međutim, opisane promjene ne narušavaju pravilnu funkciju proizvoda (dokle god su šamotne ploče u ložistu) i nisu motiv za prigovor.

Staklo (vrata, oplošje, CERAN ploča za kuhanje) - lom ili oštećenje stakla zbog vanjskih utjecaja te promjene na površini zbog toplinskih utjecaja kao što su leteci pepeo ili čađa.

Promjena osnovne boje materijala zbog visokih temperaturnih uvjeta.

Brtve - npr. stvrdnjavanje ili lom zbog toplinskih ili mehaničkih utjecaja.

Površine materijala - učestalo čišćenje ili čišćenje abrazivnim sredstvima.

Odjelci i dijelovi koji podliježu visokim toplinskim opterećenjima - rešetka ložišta, ploča za kuhanje i kutija za pepeo.

Izmjenjivač topline (kotao) nije predmet jamstva u slučaju u kojem se ne osigura prikladan antikondenzacijski krug koji jamci povratnu temperaturu vode od minimalno 55 °C (*samo proizvodi na vodu*).

POPRAVKI

Eventualni popravak u garantnom roku izvršit će se unutar 30 dana od dana dostave proizvoda proizvođaču. Ako se proizvod ne popravi nakon 30 dana od dana dostave proizvođaču, proizvod će se zamijeniti novim. Proizvođač će obavijestiti kupca o završenom popravku. Kupac je dužan po završenom popravku preuzeti proizvod u roku od 5 dana.

TROŠKOVI

Proizvođač ne snosi troškove dostave i povrata proizvoda. Prije izvođenja radova unutar garantnog roka (zbog oštećenja koja su nastala nepravilnom uporabom, oštećenjima kod transporta i montaže štednjaka) proizvođač će pismeno obavijestiti kupca o troškovima popravka. Nakon suglasnosti kupca proizvođač će izvršiti popravak i naplatiti kupcu izvršene radove.

ZAMJENSKI DIJELOVI

Originalni dijelovi koji se zamjenjuju u jamstvenom roku ne moraju vanjskim izgledom biti jednaki izvađenim dijelovima, ali moraju po kvaliteti i funkcionalnosti biti jednaki izvađenim dijelovima.

ODRICANJE OD ODGOVORNOSTI

Proizvođač ne snosi nikakvu odgovornost za gubitak ili oštećenje proizvoda zbog krađe, požara, vandalizma ili sličnih uzroka. Neizravna ili izravna šteta nastala na proizvodu, a koja je rezultat nepravilnog transporta proizvoda, nije predmet ovog jamstva. Proizvođač također ne snosi nikakvu odgovornost za oštećenja nastala kemijskim ili elektrokemijskim učincima (štetni spojevi u zraku za izgaranje, isl.) koja su rezultat nepravilne ugradnje proizvoda i nepridržavanja *Uputstva za upotrebu - instalacija* i *Uputstva za upotrebu - rukovanje*.

DODATNE ODREDBE

Male dimenzijske razlike na konstrukcijskim materijalima i dijelovima štednjaka ne predstavljaju motiv za prigovor. U periodu u kojem je proizvod bio neefikasan se neće priznati nikakva odsteta. Ovo jamstvo se odnosi samo na kupca navedenog u jamstvenom listu te se ne može prenositi na druge.

Jamstvo se ne priznaje ako je korisnik izvršio preinaku proizvoda, bez znanja proizvođača. Ako je korisnik bio nemaran i obavio održavanje na pogrešan način. Ako je korisnik koristio gorivo koje nije u skladu sa tipom i količinom navedenom u *Uputstva za upotrebu - instalacija* i *Uputstva za upotrebu - rukovanje*.

Jamstvo se priznaje samo ako je proizvod ugrađivala ovlaštena stručna osoba uz predočenje pismenog izvješća o montaži.

U slučaju spora, nadležan je sud u Čakovcu.

Proizvođač Senko d.o.o. zadržava pravo izmjene svih tehničkih detalja, podataka i fotografija objavljenih u ovom uputstvu bez prethodnog upozorenja sa ciljem poboljšanja vlastitih proizvoda. Fotografije štednjaka, dijelova, elemenata i opreme objavljene u ovom uputstvu mogu se razlikovati od istih u stvarnosti.

JAMSTVENI LIST br.

ŠTEDNJAK ZA CENTRALNO GRIJANJE NA KRUTA GORIVA :

- | | | | | |
|-----------------------------------------|-----------------------------------------|---------------------------------|---------------------------------|-----------------------------------------|
| <input type="checkbox"/> C-20 L | <input type="checkbox"/> C-30 L | <input type="checkbox"/> C-25 L | <input type="checkbox"/> C-35 L | <input type="checkbox"/> C-25 D PREMIUM |
| <input type="checkbox"/> C-20 D | <input type="checkbox"/> C-30 D | <input type="checkbox"/> C-25 D | <input type="checkbox"/> C-35 D | <input type="checkbox"/> C-25 L PREMIUM |
| <input type="checkbox"/> C-35 D PREMIUM | <input type="checkbox"/> C-35 L PREMIUM | | | <input type="checkbox"/> C-20 D PREMIUM |
| | | | | <input type="checkbox"/> C-20 L PREMIUM |

TVORNIČKI BROJ: _____

DATUM PROIZVODNJE: _____

NAZIV I ADRESA
TRGOVINE: _____NAZIV I ADRESA
KUPCA: _____

DATUM PRODAJE : _____

ŽIG TRGOVINE I
POTPIS TRGOVCA: _____Podaci o reklamacijama na proizvodu unutar
jamstvenog roka :

Datum zaprimanja reklamiranog proizvoda : _____	Datum zaprimanja reklamiranog proizvoda : _____
Opis kvara (kupac) : _____ _____	Opis kvara (kupac) : _____ _____
Primjedba servisa: _____ _____	Primjedba servisa: _____ _____
Servis završen : _____ datum	Servis završen : _____ datum
Žig i potpis servisa : _____	Žig i potpis servisa : _____

ISPUNJAVA DIMNJAČAR

Spajanje na dimnjak izvela je tvrtka: _____

Odgovorna osoba: _____

Ulica: _____ Grad: _____

Telefon: _____ Država: _____

Datum: _____ Potpis korisnika: _____

Dimnjak

Tip:

Dimenzije (mm):

Visina (m):

Podtlak (Pa):

Temp.dim.plinova na izlazu (°C):

Datum posljednje inspekcije:

Broj priključaka:

Dimovodna cijev (ako je spojena)

Presjek (mm):

Dužina (m):

Broj koljena:

Cijev za dovod zraka (ako je spojena)

Presjek (mm):

Dužina (m):

Broj koljena:

ISPUNJAVA IZVOĐAČ INSTALACIJE CENTRALNOG GRIJANJA

Spajanje na sustav izvela je tvrtka : _____

Odgovorna osoba: _____

žig i potpis

Ulica: _____ Grad: _____

Telefon: _____ Država: _____

Datum: _____ Potpis korisnika: _____

Otvoreni sustav da neZatvoreni sustav da neVolumen grijanog prostora (m³):Volumen ekspanzijskeposude (m³):

Tip pumpe:

Protok vode (m³/h):

Tip sigurnosnog ventila: Sig.ventil atestiran nabar

Temperatura vode (°C) polaz: povrat:

SENKO

Vladimira Nazora 22, Štefanec, 40000 Čakovec, Hrvatska

Tel: +385 (0)40 33 73 44 • E-mail: info@senko.hr

www.senko.hr



*... DUH TRADICIJE U
SUVREMENIM OBLICIMA
ZA ZDRAV OKOLIŠ.*

facebook.

YouTube

Instagram



*Uputstvo za upotrebu - Instalacija i
Uputstvo za upotrebu - Rukovanje
pronađite na www.senko.hr*